



---

# MANUAL DE USUARIO

## AIRE ACONDICIONADO

---



**GRACIAS POR ELEGIR PRODUCTOS UA UNITED APPLIANCES.**

Lea atentamente el manual antes de la operación y guárdelo como referencia. Este manual es solo para referencia, identifique las instrucciones de acuerdo con el equipo adquirido. El fabricante tiene la autoridad para rediseñar o modificar sus productos sin previo aviso.

---

## MODELOS

---

**UAWC12-AN3C6**

**UAWH12-AN3C6**

**UAWC12-DN3C6**

**UAWH12-DN3C6**

**UAWC18-DN3C6**

**UAWH18-DN3C6**

**UAWC24-DN3C6**

**UAWH24-DN3C6**

**UAWC36-DN3C6**

**UAWH36-DN3C6**

**ULTRA**   
**EFFICIENT**  
S E R I E S

## PRECAUCIONES DE SEGURIDAD



**ADVERTENCIA:** Seguir estas instrucciones básicas reducirá el riesgo de incendios, descargas eléctricas, lesiones o la muerte cuándo haga uso de su aire acondicionado.

1. El aire acondicionado debe ser conectado correctamente a un interruptor eléctrico que cumpla con los requerimientos y a su vez esta conexión debe suplir la energía exacta para un funcionamiento óptimo del producto.
2. Para evitar riesgos de descarga eléctrica o incendios se recomienda ampliamente el uso de tierra física.  
**NO CORTE** o retire la tierra física del producto, si no cuenta con la conexión correcta acuda con un profesional para que la instalación se realice siguiendo las normas y/o estándares de su país. Toda conexión eléctrica por seguridad debe contar con tierra física.
3. **NO UTILICE** cable dañado o unido incorrectamente. También evite utilizarlo si cuenta con grietas o daño visible a lo largo del cable, la conexión o conectores.
4. **NO USE** adaptadores o extensiones eléctricas para su aire acondicionado.
5. **NO BLOQUEE** el flujo de aire en la unidad interior y exterior con fundas, tolvas, cubiertas protectoras, etc.
6. Sea cuidadoso con los bordes afilados de los serpentines de la unidad interior y exterior estos podrían ocasionar cortes o lesiones más serias.
7. Manipule cuidadosamente su aire acondicionado, levante siempre con precaución durante la instalación o cuando se remueva. Siempre haga esta actividad entre 2 o más personas.
8. Siempre corte la alimentación eléctrica de un aire acondicionado cuando se le de mantenimiento o sea movido de lugar.
9. En algunas unidades, donde no exista la conexión adecuada hacia la alimentación eléctrica, instale siempre un interruptor por cada aire acondicionado.

# CONTENIDO

<b>1. INSTRUCTIVO DE SEGURIDAD</b>	
Descripción de símbolos .....	05
Instrucciones de instalación .....	05
Instrucciones de operación .....	06
Instrucciones de seguridad .....	09
<b>2. INFORMACIÓN DEL PRODUCTO</b>	
Funciones de protección .....	10
<b>3. DESCRIPCIÓN DE LOS COMPONENTES</b>	
Vista de la unidad .....	11
Pantalla de la unidad interior .....	12
Control remoto .....	13
<b>4. SERVICIO Y MANTENIMIENTO</b>	
Limpieza del panel frontal y control remoto .....	16
Limpieza del filtro de aire .....	16
Instrucciones después de no usar su aire por tiempo prolongado .....	17
Recomendaciones para ahorrar energía .....	17
<b>5. SOLUCIÓN DE PROBLEMAS</b>	
Cuando su aire acondicionado entra en estado de error .....	18
Cuando su control remoto entra en estado de error .....	18
<b>6. SITUACIONES COMUNES CON SU AIRE ACONDICIONADO</b>	19
<b>7. GUIA DE INSTALACIÓN</b>	
Instalación de accesorios .....	20
Instalación de la unidad interior .....	21
Instalación de la unidad exterior .....	21
Selección de la tubería .....	22
Instalación del marco de montaje para la unidad interior .....	23
Conexión de la unidad interior .....	24
Ubicación de unidad exterior .....	25
Unión de la tubería .....	25
Conexión del cableado .....	26
Protección de tubería y cableado .....	29
Proceso de vacío .....	30
<b>8. FUNCIÓN WIFI READY</b>	32
<b>9. PÓLIZA DE GARANTÍA</b>	33

# INSTRUCTIVO DE SEGURIDAD

## DESCRIPCIÓN DE SÍMBOLOS



### ADVERTENCIAS:

Este símbolo indica que la operación del producto puede ocasionar incidentes o lesiones serias.



### PRECAUCIÓN:

Este símbolo indica que la operación puede causar incidentes o daños a la propiedad.

## INSTRUCCIONES DE INSTALACIÓN



### ADVERTENCIA



**Nunca instale por su cuenta un aire acondicionado.**

Los aires acondicionados tipo minisplit están diseñados para trabajar por largos periodos de tiempo si son debidamente instalados. Una instalación incorrecta puede ocasionar fugas de agua o refrigerante, descargas eléctricas o incendios.



### PRECAUCIÓN

**Confirme lo siguiente antes de realizar la instalación.**



#### Especificaciones de energía

Asegúrese de que la capacidad de las conexiones, interruptores y especificación del cableado es suficiente, que el voltaje es el correcto y el interruptor utilizado está debidamente conectado a tierra. De lo contrario puede haber riesgo de corto circuito o incendio.



#### Conexión correcta de tubería y cableado

Una conexión incorrecta puede generar pérdidas de eficiencia o que el aire acondicionado deje de funcionar. Resultado de fugas de agua o refrigerante.



#### Ambiente de instalación

No instale el aire acondicionado si el aire dentro de la habitación es corrosivo o inflamable.



#### Instrucciones de operación

Por favor utilice este aire acondicionado siguiendo lo establecido en este manual.

## INSTRUCCIONES DE OPERACIÓN



### ADVERTENCIA

Seguir las indicaciones de seguridad es muy importante. Lo escrito en este manual puede salvar de lesiones graves o de la muerte. Los símbolos de precaución representan los peligros potenciales. Siempre siga las instrucciones para permanecer seguro y reducir las probabilidades de verse involucrado en accidentes que le podrían ocasionar lesiones severas o la muerte.

### Seguridad eléctrica

#### Puesta a tierra:

Este aire acondicionado debe estar correctamente conectado a tierra. Esto reduce el riesgo de descargas eléctricas al proveer una desviación segura de la corriente eléctrica en el aparato. Si el cable de alimentación cuenta con un cable a tierra asegúrese de que esté conectado. Si el cable de alimentación no incluye la conexión a tierra el interruptor debe contar con puesta a tierra para garantizar su seguridad.



#### Advertencia:

El uso inapropiado de la conexión a tierra o el interruptor puede resultar en riesgo de descarga eléctrica. Contacte a un especialista en electricidad si no entiende cómo se lleva a cabo el proceso de conexión a tierra. Si su fuente de alimentación no cuenta con conexión a tierra contacte a un electricista para que sea conectada correctamente.

**En ninguna circunstancia quite o corte el cableado para puesta a tierra.**

### Condiciones de operación

#### 1. Temperatura:

Temperatura T1:  $-7^{\circ}\text{C} \sim 43^{\circ}\text{C}$  ( $16^{\circ}\text{C} \sim 43^{\circ}\text{C}$  en equipos solo frío)

Temperatura T3:  $-7^{\circ}\text{C} \sim 52^{\circ}\text{C}$  ( $16^{\circ}\text{C} \sim 52^{\circ}\text{C}$  en equipos solo frío)

#### 2. Si la unidad opera por encima de la temperatura límite, esto causará pérdida de la capacidad de enfriamiento o la protección del equipo.

- 3.** Humedad relativa: <80%  
Si la unidad opera encima del rango de humedad, se puede generar condensación en el aire acondicionado, debido a esto puede experimentar goteos saliendo de la ventila de la unidad interior, esto se considera normal.
- 4.** En el modo de calefacción, se pueden percibir aromas extraños proviniendo de la unidad que pueden considerarse normales.
- 5.** Los datos de rendimiento y consumos vienen adheridos en la placa del producto.
- 6.** El nivel de aislamiento de la unidad interior es IPX0. No use este producto en baños o lavanderías.
- 7.** La unidad exterior nunca debe ser instalada en lugares confinados.

### **Consejos**

- Instale la unidad exterior en dirección al norte, normalmente es la ubicación con mejor sombra. Esto mejorará la operación del equipo significativamente.
- Opere su equipo con parámetros de voltaje y amperaje correctos esto hará que funcione de forma eficiente.
- Solo permita que un electricista profesional manipule su instalación eléctrica.
- Utilice una línea especialmente dedicada para su aire acondicionado, esto evitara daños a otros electrodomésticos instalados en su hogar.
- Si el cable de alimentación está dañado, debe ser cambiado al especificado por el fabricante y reemplazado por personal calificado para prevenir accidentes.
- Respete las distancias recomendadas, son necesarias para una correcta instalación.
- El aire acondicionado debe ser instalado respetando las normas de seguridad nacionales para instalaciones eléctricas (NOM).
- Desconecte la corriente eléctrica antes de limpiar o dar mantenimiento al equipo.

### **Guía para ahorro de energía**

- Cuando instale un aire acondicionado asegúrese de sellar todas las áreas donde puedan existir fugas de aire.
- El flujo de aire no debe ser bloqueado por cortinas, muebles o cornisas en la unidad interior, arbustos o paredes en la unidad exterior.
- Apague la luz u otros productos que puedan ser una fuente de calor.
- Cuando cocine, utilice una campana de aire en la cocina para extraer la mayor cantidad de calor producido.

### **Recomendaciones de operación**

- Los equipos minisplit son monofásicos, consulte la información en la placa de datos.
- Use el cable de alimentación proporcionado.
- No coloque sus dedos o cualquier objeto de las salidas y entradas de aire del equipo, el ventilador operando puede ocasionarle heridas graves.
- No coloque objetos encima de la unidad exterior.
- Evite conectar y desconectar continuamente su aire acondicionado, esto puede provocar daños.
- Mantenga interiores bien ventilados especialmente cuando utilice equipos que operen con gas.
- No reemplace sin conocimiento cualquier cableado.
- Si no utilizará por un periodo prolongado su aire acondicionado se recomienda desconectarlo.

**INSTRUCCIONES DE SEGURIDAD****ADVERTENCIA**

Este electrodoméstico no está diseñado para ser utilizado por menores de edad o personas con capacidades especiales sin ser supervisados. Los menores de edad deben ser supervisados para asegurar que no jueguen con el aparato. Si el cable de alimentación está dañado debe ser reemplazado por un cable recomendado por el fabricante e instalado por personal capacitado para prevenir riesgos.

- No conecte la puesta tierra a la tubería de gas o cualquier tubería de agua, puede producir descargas eléctricas.
- No tire del cable o apague el interruptor intencionalmente cuando el equipo esté operando.
- Desconecte la alimentación eléctrica y contacte a servicio técnico si detecta algún aroma anormal (ejemplo: aroma a quemado proviene de la unidad).
- No instale el aire acondicionado en sitios donde existe el riesgo de fuga de materiales inflamables.
- No coloque plantas o animales directamente en la dirección del flujo de aire de las unidades, esto podría ocasionarles daño.
- Siempre contacte a servicio técnico cuando detecte algún funcionamiento anormal en su equipo.
- Desconecte la unidad y corte el suministro de energía antes de dar limpieza al equipo.
- Para retirar o instalar unidades de aire acondicionado siempre contacte a profesionales o contacte agentes de servicio especializados.

## INFORMACIÓN DEL PRODUCTO

### FUNCIONES DE PROTECCIÓN

Las funciones de protección pueden prolongar la vida útil del aire acondicionado y proveer un mayor confort cuando este se utilice.

#### **Protección de arranque del compresor**

El compresor se reiniciará al menos 3 minutos (5 minutos en modo de calefacción) después de ser apagado para mantener el balance de presión de refrigerante del sistema.

**Notas:** Al compresor le tomara cerca de 1 minuto antes de iniciar su primer ciclo.

#### **Descongelamiento (no disponible en equipos solo frío)**

El serpentín de la unidad exterior puede congelarse si la temperatura ambiente es muy baja y la humedad es alta. En este caso, se iniciará un proceso de auto descongelamiento de 3 ~ 10 minutos. Los ventiladores de la unidad interior y exterior dejaran de funcionar durante este lapso.

#### **Protección para sobrecarga de calentamiento (no disponible en equipos solo frío)**

Cuando la temperatura de la unidad interior es muy alta, el aire acondicionado se protegerá. El ventilador de la unidad interior de ajustará a la velocidad más alta automáticamente. Mientras que la unidad exterior se detendrá. Cuando la unidad interior llega a un rango seguro el equipo operará de manera normal nuevamente.

#### **Función de soplado de calor residual (no disponible en equipos solo frío)**

El ventilador de la unidad interior se mantendrá encendido en la velocidad más baja por 80 segundos cuando se apaga el aire acondicionado.

#### **Prevención de soplado de aire caliente (no disponible en equipos solo frío)**

Durante los primeros minutos de operación, la pantalla de la evaporadora parpadeará, la unidad interior no arrojará aire y la ventila permanecerá cerrada hasta que pueda distribuir aire caliente.

#### **Prevención de congelamiento**

Para prevenir que la unidad interior se congele en modo enfriamiento y deshumidificador, el compresor y motor exterior se deshabilitarán, el ventilador interior funcionará en la velocidad más alta durante este proceso.

**Reinicio o auto reinicio**

Cuando haya un corte de energía imprevisto, el aire acondicionado se detendrá. Cuando regrese la energía se reiniciará automáticamente. Si no se controla el equipo durante un periodo de tiempo, para ahorrar energía este detendrá su operación hasta que vuelva a ser activado. Cuando se haga este reinicio, el aire acondicionado operará bajo los mismos parámetros que tenía antes del corte de energía.

## DESCRIPCIÓN DE COMPONENTES

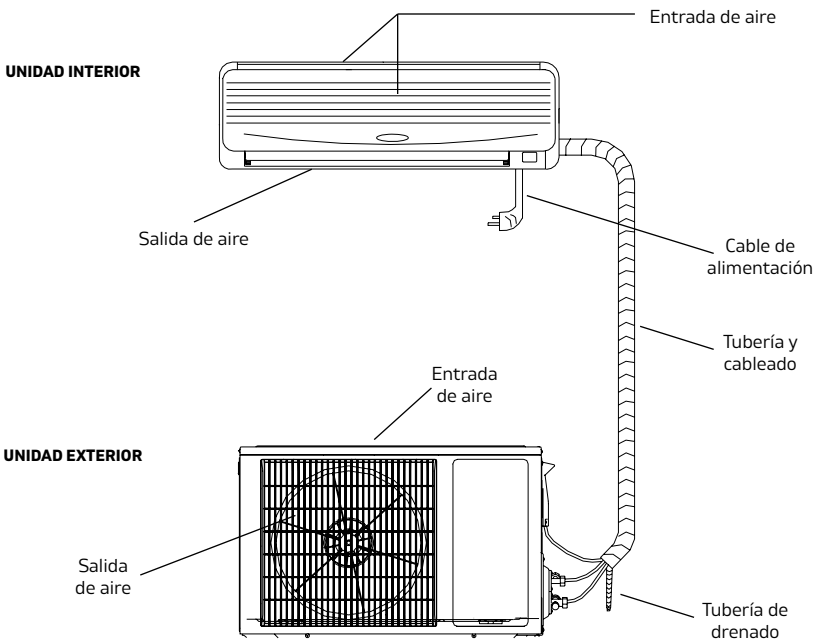
**VISTA DE LA UNIDAD****Notas:**

Un aire acondicionado consiste en una unidad interior y una unidad exterior operados por un control remoto. La forma y diseños son diferentes dependiendo del modelo. Las figuras arriba pueden ser diferentes del artículo adquirido.

## PANTALLA DE LA UNIDAD INTERIOR



**Indicador del modo Health** Esta luz aparecerá en caso de que se active la función UVC o el generador de plasma frío (estas funciones son opcionales, consulte su ficha técnica).



**Indicador del Temporizador** Esta luz se enciende cuando se activa el temporizador con el control remoto.



**Indicador del compresor:** Este indicador es debido a que el compresor está operando con normalidad.



**Indicador del WiFi:** Esta luz aparece en la pantalla cada vez que se activa el modo WiFi en el equipo, parpadeará cuando se encuentre en modo de búsqueda y permanecerá encendida cuando haya completado su conexión (para más detalles, consulte la ficha técnica o contacte al área de soporte técnico).



**Indicador de temperatura:** Este aparece en la pantalla para mostrar la temperatura elegida de trabajo en la unidad interior. También se utiliza para mostrar cuando existe una anomalía en el equipo mediante los códigos de error.

Lo mencionado arriba acerca de la pantalla LED es para referencia, verifique la pantalla instalada en su equipo.

## CONTROL REMOTO

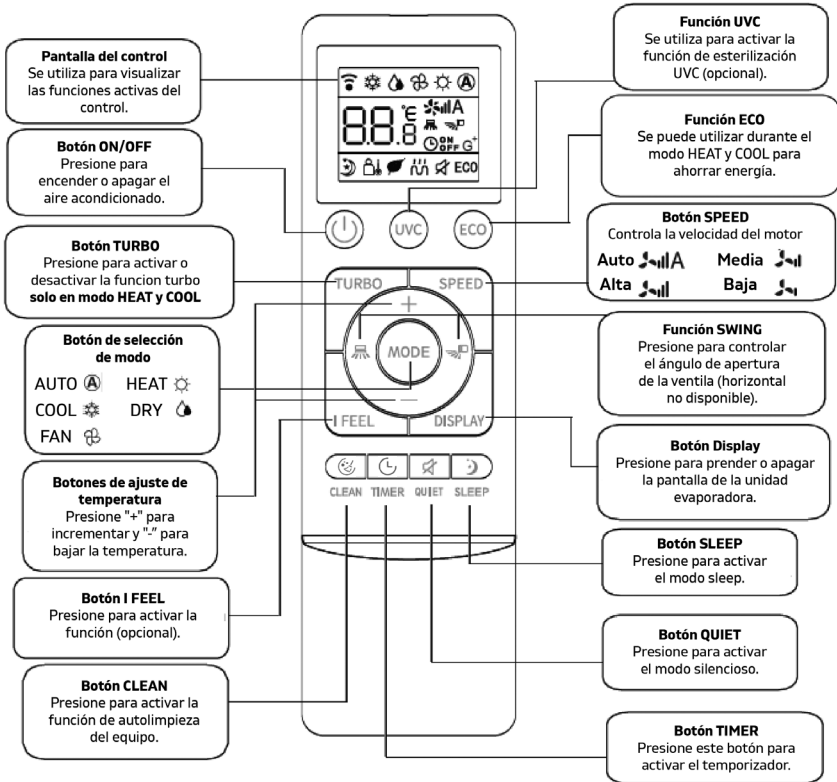

## Notas:

1. La función de calefacción no se muestra en controles remotos para aires acondicionados que solo tienen la función de enfriamiento.
2. Si el usuario quiere que la habitación se enfríe o caliente con rapidez, puede presionar el botón "TURBO", para desactivar el modo presione nuevamente el botón.
3. La ilustración arriba es solo para referencia, puede ser ligeramente diferente al control remoto real.

**PANTALLA DEL CONTROL REMOTO**

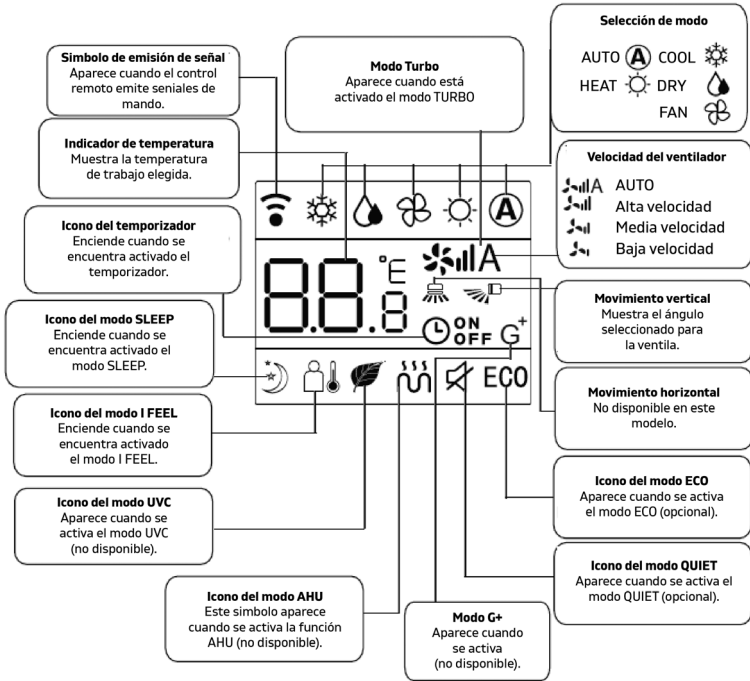

**Instrucciones para el control remoto**

- El control remoto utiliza dos baterías alcalinas AAA en condiciones normales, las baterías duran alrededor de 6 meses. Siempre coloque baterías nuevas al reemplazar (preste atención a los polos durante la instalación).
- Cuando apunte el control remoto directamente a la unidad, no debe haber obstáculos.
- Presionar dos botones al mismo tiempo podría generar una falla en el control remoto.
- No utilice artefactos inalámbricos (como teléfonos móviles) cerca de la unidad interior. Puede haber interferencias, si esto llega a pasar desconecte su aire acondicionado y conecte nuevamente después de un tiempo.
- Si el panel de la unidad interior recibe directamente la luz del sol, esta podría interferir en el funcionamiento correcto del control remoto.

- No coloque el control remoto bajo la luz del sol o cerca de hornos.
- Cuide su control remoto de cualquier líquido, limpie con un paño seco en caso de que esto ocurra.
- Cuando se cambien las baterías, asegúrese de disponer de ellas en los lugares indicados.
- Mantenga los botones "+" y "-" por 5 segundos para que la pantalla muestre la temperatura en grados °C o °F
- El equipo puede ser habilitado para su uso con WIFI, el dispositivo necesario se vende por separado, para activar el modo de búsqueda de red, presione 6 veces la tecla DISPLAY, se escuchará un sonido indicando su funcionamiento. El icono de señal WIFI parpadeará hasta que se establezca la conexión. Presione cualquier otra tecla para salir de la búsqueda.

### ENCENDIDO DE EMERGENCIA

Cuando el control remoto se quede sin batería se puede utilizar el botón de emergencia.

### Método de operación



Con el equipo apagado, abra el panel frontal y presione el botón con un objeto como la punta de un bolígrafo, el aire acondicionado funcionara en el modo "AUTO". Presione nuevamente el equipo para apagarlo.

**Nota:** Esta característica puede o no estar incluida en su equipo, verifique su unidad físicamente para comprobarlo.

### AJUSTE HORIZONTAL DE LA VENTILA

Si su equipo no cuenta con el dispositivo para orientar las ventilas horizontales, esta acción se puede realizar manualmente moviendo con su mano los seguros que las mantienen fijas.

### OPERACIÓN DEL MODO SLEEP

1. Cuando el aire acondicionado este encendido, presione "SLEEP" para entrar al modo "SLEEP", este icono  aparecerá en el control remoto.
2. Presione el botón "SLEEP" nuevamente y el icono  desaparecerá de la pantalla del control remoto y la función será cancelada.

## SERVICIO Y MANTENIMIENTO

Siga cuidadosamente estas instrucciones para prolongar la vida útil de su aire acondicionado y ahorrar energía.

### **Precaución:**

1. Detenga su aire acondicionado con su control remoto y desconecte la energía para dar servicio a su unidad.
2. No se pare sobre objetos inestables para limpiar su aire acondicionado, esto puede derivar en un accidente y provocarse lesiones.
3. No toque ninguna parte metálica cuando retire el panel frontal o podría lesionarse.

### **LIMPIEZA DEL PANEL FRONTAL Y EL CONTROL REMOTO**

Si la suciedad del panel no puede ser removida prepare una mezcla de agua con jabón, el agua debe estar tibia.

### **Precaución:**

1. No limpie la unidad con agua o podría recibir una descarga eléctrica.
2. No limpie el control remoto con agua.
3. No utilice alcohol, gasolina o solventes durante la limpieza.
4. No limpie la unidad con tanta fuerza o podría ocasionar daño al panel frontal.
5. No limpie su control remoto o panel utilizando fibras metálicas o se podrían dañar las superficies.

### **LIMPIEZA DEL FILTRO DE AIRE**

1. Abra el panel frontal, levántelo y póngalo en posición de mantenimiento.
2. Limpie su filtro soprándolo con una secadora o agua jabonosa, si el filtro está muy sucio utilice agua con jabón a temperatura tibia.
3. Coloque nuevamente el filtro de aire.

### **Aviso:**

1. El filtro de aire debe ser limpiado cada dos semanas o perderá eficiencia el equipo.
2. No limpie el filtro con fibras metálicas.

## **INSTRUCCIONES DESPUÉS DE NO USAR SU AIRE POR TIEMPO PROLONGADO**

- 1.** Utilice su equipo en modo ventilador de 3 a 4 horas.
- 2.** Detenga su operación con el control remoto y entonces corte el suministro de energía.
- 3.** Limpie la malla del filtro de aire.
- 4.** Retire las baterías del control remoto.

## **RECOMENDACIONES PARA AHORRAR ENERGÍA**

### **Elija la temperatura correcta**

Es dañino para la salud utilizar un aire acondicionado a temperaturas muy bajas por periodos prolongados

### **Evite la luz directa del sol**

Cuando se utilice en modo de enfriamiento, utilice cortinas para evitar que la luz del sol entre por las ventanas de la habitación.

### **Evite las fuentes de calor**

Durante la operación en enfriamiento evite utilizar fuentes de calor como secadoras, planchas, estufas, etc. Esto podría afectar el efecto de enfriamiento.

### **Cierre puertas y ventanas**

El intercambio de aire con el exterior puede afectar el efecto de enfriamiento o calefacción.

### **Mantenga limpio el filtro de aire**

Procure mantener limpios los filtros de aire asegura la alta eficiencia del equipo.

### **Asegure un correcto flujo del aire**

No coloque objetos frente a las unidades que puedan obstruir el flujo del aire en el exterior.

## SOLUCIÓN DE PROBLEMAS

### CUANDO SU AIRE ACONDICIONADO ENTRA EN ESTADO DE ERROR

Revise antes de dar mantenimiento.

Fenómeno	Puntos que revisar
El aire acondicionado no funciona.	<b>1.</b> Revise si la fuente de alimentación está desconectada.
	<b>2.</b> Revise si el interruptor principal está abierto o si hay algún fusible fundido.
	<b>3.</b> Revise las baterías del control remoto.
	<b>4.</b> Revise si hay algún radio cerca que pueda interferir con el control remoto.
Sensación de enfriamiento o calefacción muy pobre	<b>1.</b> Revise si los flujos de aire se encuentran obstruidos.
	<b>2.</b> Verifique si hay polvo en el filtro de aire.
	<b>3.</b> Puede haber mucha gente en la habitación.
	<b>4.</b> Revise si todas las puertas y ventanas están cerradas.
	<b>5.</b> Verifique si la velocidad y temperatura seleccionadas son los correctos.

### CUANDO SU CONTROL REMOTO ENTRA EN ESTADO DE ERROR

Fenómeno	Puntos que revisar
El ventilador se detiene o la velocidad del ventilador no puede ser controlada.	<b>1.</b> Cuando el aire acondicionado está en modo deshumidificador o en modo SLEEP, la velocidad del ventilador no se puede manipular.
	<b>2.</b> Cuando el aire acondicionado está en modo de descongelamiento (en modo calefacción), el motor del ventilador se detendrá.
	<b>3.</b> Cuando el aire acondicionado está en modo de enfriamiento o deshumidificador, si el aire acondicionado entra en modo de protección de congelamiento la velocidad del ventilador no puede ser controlada.
	<b>4.</b> Cuando el aire acondicionado está en el modo calefacción, si entra en el modo de protección por sobrecarga, la velocidad del ventilador no puede ser controlada.

## SITUACIONES COMUNES CON SU AIRE ACONDICIONADO

- 1- Cuando el aire acondicionado se encuentra operando es normal que se escuchen crujidos debido al cambio de temperatura.
- 2- Si la humedad del interior es demasiado alta, pueden salir pequeñas gotas de agua de la parte frontal de la unidad interior.
- 3- Se puede escuchar un sonido de líquidos cuando arranca el equipo debido a que empieza a fluir el refrigerante en el equipo.
- 4- El aire circulando dentro del cuarto puede arrastrar olores que existan en la habitación provenientes de alfombras, muros, ropa o muebles.
- 5- Como medida de protección, habrá un reinicio del compresor cada 3 minutos antes del reinicio del equipo.
- 6- En los primeros minutos del funcionamiento en el modo de calefacción no saldrá aire de la unidad como medida de protección, una vez alcanzada la temperatura el ventilador empezará a funcionar.

### DISPOSICIÓN DE UN AIRE ACONDICIONADO

Asegurándose de disponer correctamente de un aire acondicionado le ayudará a evitar potenciales consecuencias negativas para el medio ambiente, causadas por deshacerse inapropiadamente del producto.

## GUÍA DE INSTALACIÓN

Los aires acondicionados son unidades que deben ser instaladas por técnicos profesionales. Esta guía está orientada para la instalación de equipos de aire acondicionado tipo minisplit. La apariencia de las unidades puede ser ligeramente diferente a las descritas en esta guía, pero se sigue el mismo principio de funcionamiento y uso.

Por favor lea cuidadosamente cada una de las secciones y conserve esta guía para futuras referencias.



### **RIESGO DE INCENDIO**

Este aire acondicionado cuenta con gas refrigerante R410a, por favor, lea cuidadosamente las instrucciones otorgadas para su seguridad.

- 1.** Si hay fugas de refrigerante durante la instalación, ventile el área de inmediato, se puede producir gas tóxico si el refrigerante entra en contacto con fuego.
- 2.** Después de completar la instalación, verifique que no existan fugas de refrigerante.
- 3.** Asegúrese de que no haya electricidad estática durante la instalación.
- 4.** Cuando instale o reubique el aire acondicionado, asegúrese de purgar correctamente para eliminar cualquier filtración dentro del circuito de refrigerante del equipo y use solamente refrigerante R410a. La presencia de aire o algún material ajeno al circuito puede derivar en una subida de presión súbita, lo que puede causar daños o lesiones.
- 5.** Este aire acondicionado cumple con los estándares de seguridad y operación nacionales.
- 6.** Se requiere que su instalación, así como su mantenimiento sea realizado por profesionales.

### **INSTALACIÓN DE ACCESORIOS**

- Examine cuidadosamente los accesorios incluidos en su paquete.
- Los artículos incluidos son los requeridos para una instalación básica del producto, cualquier otro accesorio que se requiera se deben adquirir con un distribuidor autorizado.

### UBICACIÓN DE LA UNIDAD INTERIOR

- Ubique el equipo alejado de fuentes de calor, vapor, humo y fugas de materiales inflamables.
- No obstaculice las entradas y salidas de aire.
- Asegúrese de que el desagüe este bien nivelado.
- Instale al menos a 1 metro de distancia de otros electrodomésticos (como televisiones, radios, computadores, etc.).
- La pared debe soportar el peso de la unidad y debe estar bien colocado para evitar que la unidad produzca ruido mientras trabaja.
- La distancia entre la unidad y el piso debe ser mayor a 2.3 metros.
- Asegure las distancias requeridas como se muestra en la Fig. 1.
- La parte trasera de la unidad debe estar pegada a la pared sin separación.
- Todas las figuras de este manual son para referencia.

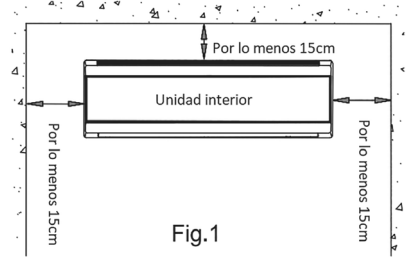

### UBICACIÓN DE LA UNIDAD EXTERIOR

- Evite que el equipo reciba la luz del sol directamente.
- Mantenga la unidad alejada de fuentes de calor, vapor, fugas de gas inflamable, polvo y humo.
- Seleccione un lugar donde se pueda proteger la unidad de la lluvia o nieve y que tenga buena ventilación.
- Aleje la unidad de ventanas o habitaciones contiguas.
- Ubique en lugares que faciliten la instalación y el mantenimiento.
- Montar en cimientos sólidos no incrementará el ruido ni las vibraciones.
- Para tener un buen desempeño, la unidad se debe instalar sin obstáculos en las 4 caras.
- La salida de aire está diseñada para estar en flujo de aire abierto, cualquier obstáculo afectará la eficiencia del equipo.
- Las distancias deben ser las mínimas requeridas como se muestra en la Fig. 2.

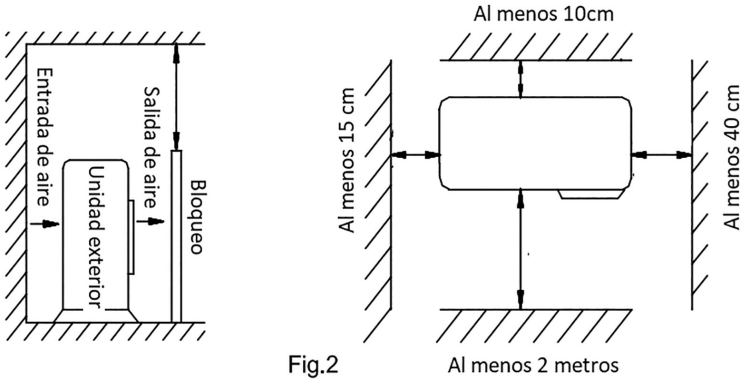

Fig.2

**SELECCIÓN DE LA TUBERÍA**

- Asegure que diferencia de nivel (altura) entre las unidades interior y exterior, así como el largo de la tubería cumplan con lo requerido en la tabla 1.
- Si la tubería es mayor a 7 metros, pero menor a 20 metros se debe añadir refrigerante como lo especificado en la tabla 1.
- Si la instalación de la unidad exterior se ubica en un lugar cuya altura exceda los 10 metros, coloque una trampa de aceite en la tubería de gas cada 8 metros. (Fig. 3)

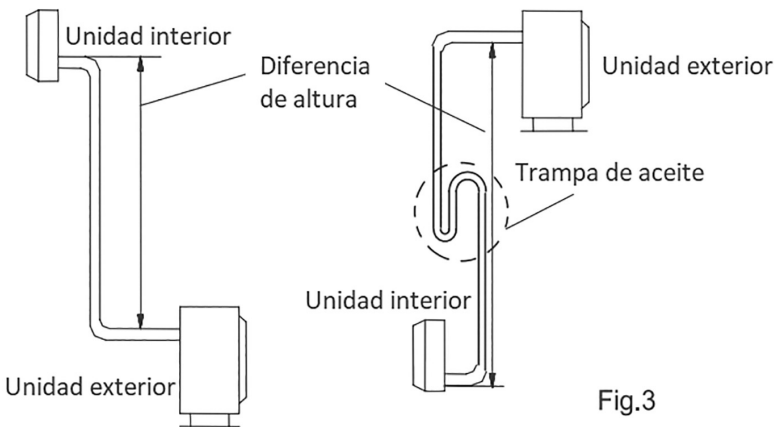

Fig.3

Tabla 1					
Medidas de la tubería (mm/plg)		Largo estándar de la tubería (m)	Largo máximo de la tubería (m)	Diferencia de altura (m)	Refrigerante adicional (g/m)
Tubería de líquido	Tubería de gas				
6mm(1/4")	9mm(3/8")	5	9	5	12
6mm(1/4")	12mm(1/2")	5	12	7	12
6mm(1/4")	15.88mm(5/8")	5	15	8	12
9mm(3/8")	15.88mm(5/8")	5	15	8	15
9mm(3/8")	19mm(3/4")	5	20	10	15

Las dimensiones de la tabla son para referencia solamente.

### INSTALACIÓN DEL MARCO DE MONTAJE PARA LA UNIDAD INTERIOR

- Retire el marco de la parte trasera de la unidad interior. Coloque el marco en posición horizontal. La diferencia de altura entre los extremos izquierdo y derecho debe ser menor a 5mm. (Fig.4)
- Taladre los orificios en la pared, coloque los taquetes apropiados para el peso de la unidad y sujete el marco. Debe atornillarse al menos en 4 lugares.
- Perfore la pared como se muestra en la Fig. 5, el orificio debe medir al menos 80mm de diámetro. Debe tener inclinación para facilitar el desagüe de la unidad.
- Monte la vista plástica incluida en el equipo.

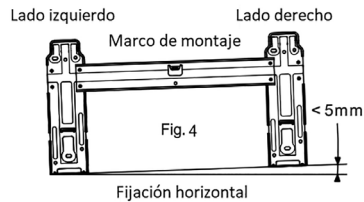
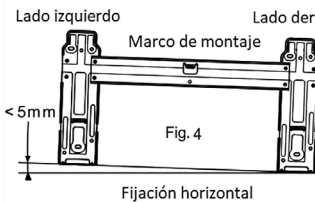
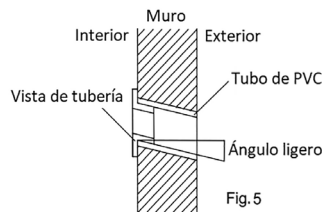
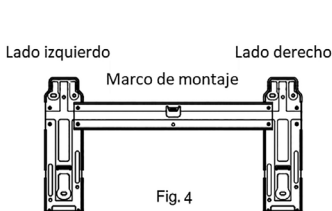

**Uso de la cubierta decorativa**

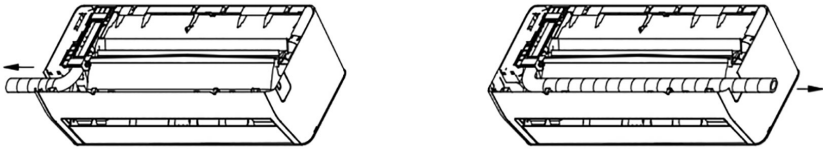

Coloque cinta de PVC en la tubería de desagüe, las tuberías de cobre y el cable para protección. Doble la tubería de cobre cuidadosamente a la forma que requiera la instalación.

**INSTALACIÓN DE LA UNIDAD INTERIOR**

La tubería se puede conectar en múltiples direcciones como se muestra en las figuras. Conexión paralela al techo.

- Jale la tubería del chasis y conecta la tubería de drenado, asegure con cinta la unión para prevenir fugas.
- Guíe el cableado de conexión eléctrica a su lugar de fijación (No conecte la corriente).
- Encinte los tubos, la tubería de cobre y el cableado con cinta adhesiva.
- Quite la placa de retención del chasis de la unidad.
- Verifique que las conexiones sean firmes.
- Monte la unidad interior en el marco para fijarla a la pared.

Utilice las siguientes imágenes como referencia para la colocación de la tubería.

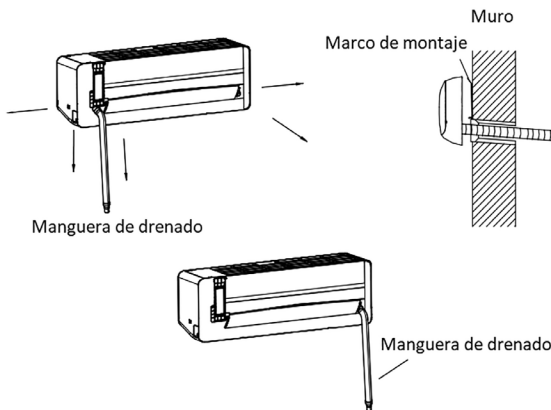

## INSTALACIÓN DE LA UNIDAD EXTERIOR

- Si la instalación de la unidad exterior requiere de soportes, puede adquirirlos con su distribuidor más cercano.
- Ensamble los marcos de montaje y soportes fijándolos con las rondanas y taquetes incluidos.
- Perfore los orificios en la pared suficientes para dar el soporte necesario, mida con una escuadra y un nivel para asegurar que la condensadora está colocada de acuerdo con lo requerido.
- Fije la unidad condensadora con 4 tornillos, utilice rondanas de goma para reducir las vibraciones generadas con el trabajo de la unidad. Asegure el apriete correcto.
- Durante este proceso se recomienda sujetar la unidad condensadora para evitar que se caiga y sufra daños durante el proceso.
- Revise con regularidad que los soportes tengan la firmeza necesaria, en caso de detectar holgura, reapriete o de ser necesario reubique.

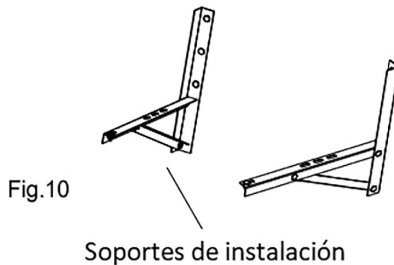

## CONEXIÓN DE LA TUBERÍA

- Retire la cubierta de la conexión de la unidad exterior.
- Alinee la tubería abocardada a la rosca justo en el centro y apriete a mano.
- Una vez apretado a mano, utilice un torquímetro, tenga cuidado, exceder el apriete recomendado podría dañar las roscas.
- Cuando doble la tubería el ángulo debe ser mínimo para evitar daños.
- Cubra la tubería para que no entre en contacto con agua, polvo o arena.

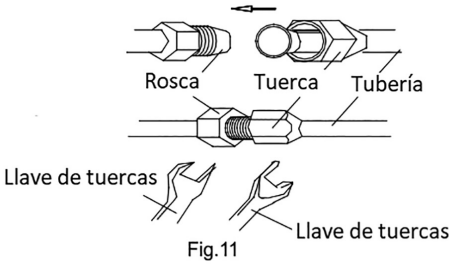

Medida de la tubería (mm/plg)	Torque (N.m)
6 (1/4")	15 ~ 20
9 (3/8")	35 ~ 40
12 (1/2")	50~ 55
15.88 (5/8")	60~ 75
19.05 (3/4")	80 ~ 95

## CONEXIÓN DEL CABLEADO

### 1. Unidad interior

- Abra el panel frontal hasta el máximo de su extensión.
- Retire la cubierta plástica de la caja eléctrica de la unidad. (Fig. 12)
- Afloje las terminales de conexión y quite la placa de presión.
- Conecte los cables de alimentación y señal por separado en sus terminales correspondientes Seleccione el diagrama de conexión de acuerdo con la unidad elegida.
- Afloje la terminal de tierra y conecte el cable, apriete firmemente.
- Finalmente apriete cada terminal y coloque la placa de presión, coloque la tapa de la caja eléctrica y repita el proceso en la unidad exterior.

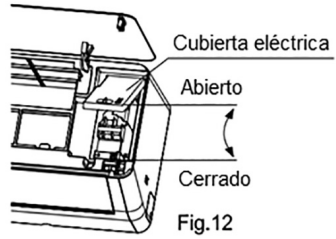

### 2. Unidad exterior

- Retire la tapa de conexiones de la unidad.
- Desatornille la placa de conexiones.
- Conecte los cables de alimentación y señal por separado en sus terminales correspondientes Seleccione el diagrama de conexión de acuerdo con la unidad elegida.
- Finalmente apriete cada terminal y coloque la placa de presión, coloque la tapa de la caja eléctrica y repita el proceso en la unidad exterior.

**Diagrama de conexión para 12K, 18K/24K (Modelo con calefacción)**

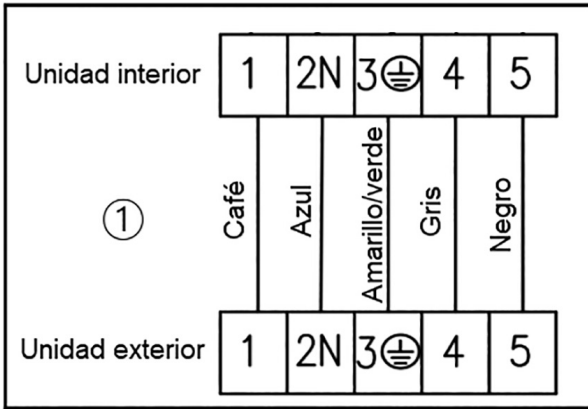

**Diagrama de conexión para 12K, 18K/24K (Modelo sin calefacción)**

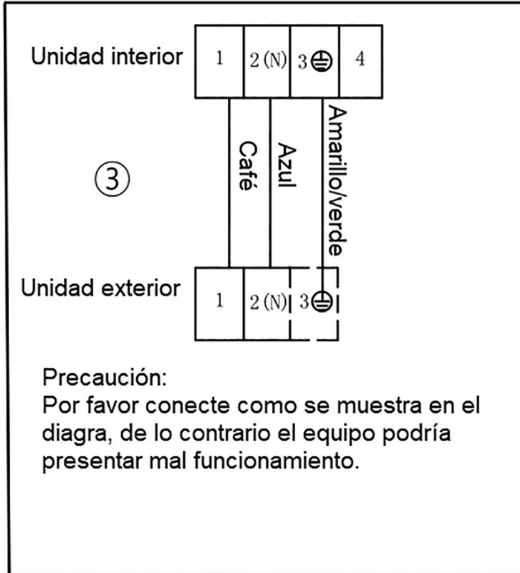

**Diagrama de conexión para 36K (Modelo con calefacción)**

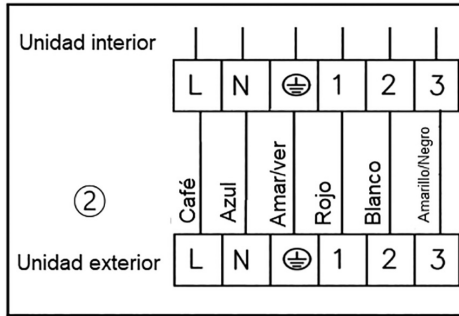

**Diagrama de conexión para 36K (Modelo sin calefacción)**

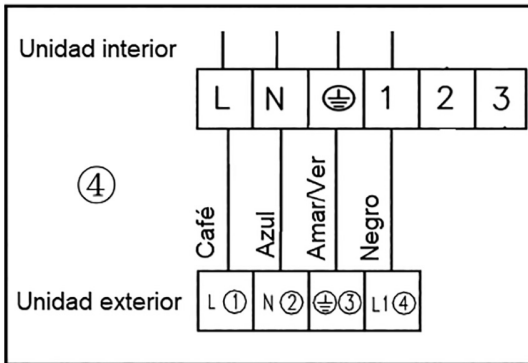

Si se requiere extender o reemplazar el cable de alimentación, hágalo basándose en la siguiente tabla.

		<b>Cables de alimentación</b>	<b>Cable de señal</b>	<b>Cable de alimentación</b>
	<b>Largo máximo</b>	<b>10m</b>	<b>10m</b>	<b>5m</b>
12K	Área de corte transversal	≥1.0 mm <sup>2</sup>	≥1.0 mm <sup>2</sup>	≥1.0 mm <sup>2</sup>
18K		≥1.5 mm <sup>2</sup>	≥1.5 mm <sup>2</sup>	≥1.5 mm <sup>2</sup>
18K/24K/36K		≥2.5 mm <sup>2</sup>	≥0.75 mm <sup>2</sup>	≥2.5 mm <sup>2</sup>

**Notas:**

- El tornillo de tierra debe ser diferente (tornillo de acero inoxidable o tornillo de cobre).
- Asegure que todos los cables están debidamente conectados.
- Asegure que los cables de conexión están identificados siguiendo el diagrama de color.
- Estas figuras solo son esquemáticas, pueden ser ligeramente diferentes de la unidad seleccionada.

**PROTECCIÓN DE TUBERÍA Y CABLEADO**

- Se debe colocar cinta de PVC para proteger las conexiones, tenga cuidado de no dañarlas durante el proceso.
- El encintado debe empezarse de la unidad exterior hacia la unidad interior.
- Coloque cinta de PVC con adhesivo para sujetar las orillas del encintado de protección.
- La tubería de drenado debe tener inclinación negativa para garantizar un buen drenado.
- Cuando la unidad interior está debajo de la unidad exterior doble la tubería para prevenir que el líquido drenado ingrese a la casa.
- Sujete las conexiones a la pared para darle soporte.
- Permita que la tubería de descarga tenga el espacio suficiente y no coloque la conexión sumergida en agua.
- Selle con poliuretano los orificios perforados para la colocación de la tubería, esto garantizará que no haya filtraciones.

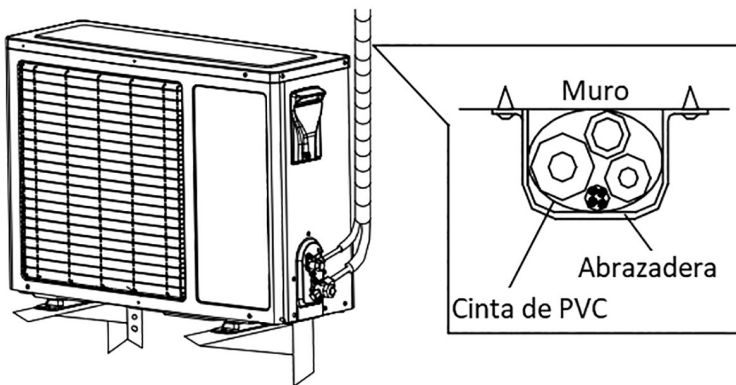

Fig.15

### PROCESO DE VACÍO

- Asegúrese de que todas las tuberías de ambas unidades están bien conectadas.
- Quite las tuercas de protección de las válvulas de 2 y 3 vías para conectar la bomba de vacío.
- Abra la válvula de baja presión y encienda la bomba de vacío hasta que presión interna del sistema sea de 10mmHg.
- Después del vacío, cierre la válvula de baja presión y cierre la bomba de vacío. Gire 90° en sentido antihorario y cierre la válvula de servicio después de 10 segundos.
- Revise con agua jabonosa o un detector de fugas todas las conexiones de la unidad interior y exterior.
- Abra las válvulas de servicio con una llave hexagonal para el encendido.
- Retire la conexión de la válvula de servicio.
- Apriete correctamente las tuercas con ayuda de un torquímetro. Cheque nuevamente que no haya fugas con agua jabonosa o un detector de fugas en todas las conexiones.
- Ponga los tapones nuevamente en todas las válvulas al terminar el proceso.

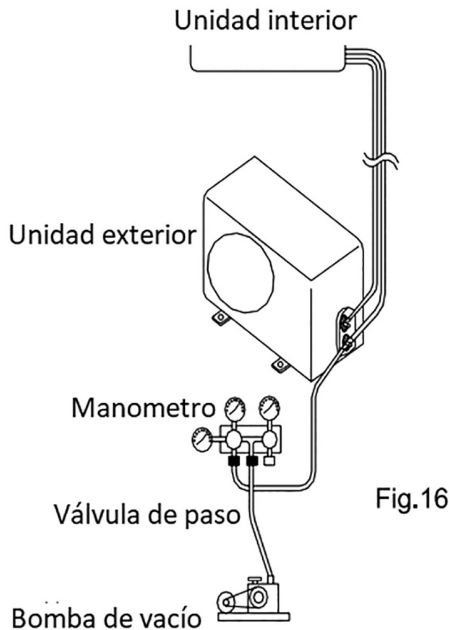

Fig.16

**DRENADO****1.** Equipos donde no se requiere la junta de drenado

En regiones donde hay temperaturas congelantes en invierno, no es necesario instalar la junta de drenado para prevenir congelamiento y que esto dañe las aspas. No es necesario tampoco en equipos solo frío.

**2.** Cuando se requiere la junta de drenado

Por favor instale la junta de drenado incluida en los accesorios. La unidad exterior se debe instalar sobre bloques.

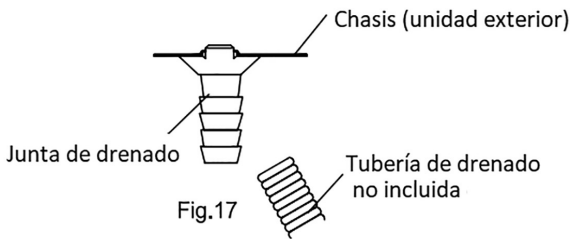

### **FUNCIÓN WIFI READY**

Este aire acondicionado se puede habilitar para ser controlado mediante WiFi. Solo se requiere una red activa y un smartphone conectado a una red 2.4G.

Consulte con su distribuidor como adquirir el módulo requerido para habilitar la función.

Escanee el siguiente código QR con la cámara de su smartphone para descargar el manual de usuario y la aplicación o en la página oficial de la marca.



\* Adquiere USB por separado.

# PÓLIZA DE GARANTÍA UNITED APPLIANCES®

**Atención:** Leer cuidadosamente el manual de mantenimiento e instalación y ponerlos en práctica, le brindará lo necesario para un funcionamiento adecuado de su equipo. Para validar la garantía favor de acudir directamente con el distribuidor autorizado que le vendió este equipo.

**Se validará la garantía bajo las siguientes condiciones:**

## Cláusulas

1. Requisitos. Para validar su garantía, se deberá presentar la póliza debidamente sellada por distribuidor autorizado que vendió este producto o en su caso, copia respectiva de la factura o recibo que acredite la compra-venta de su unidad.
2. Producto. Esta póliza de garantía es exclusivamente para el producto adquirido y cuyo número de serie está identificado tanto en unidades exterior (condensadora) e interior (evaporadora), así como en los empaques de los mismos. Se recomienda conservar estas etiquetas para futuras aclaraciones.
3. Vigencia y alcance. La vigencia de esta póliza de garantía es de 3 meses en partes electrónicas (tarjetas, display y control remoto), 12 meses en el resto de partes (motores, aspas, serpentines, compresor, etc), a partir de la adquisición del producto; se extiende única y exclusivamente a fallas o defectos de fabricación.
4. La instalación, reparación y manipulación de esta unidad deberá ser realizada por personal calificado y autorizado por nuestras marcas.
5. Las presentes cláusulas y condiciones están sujetas a cambio sin previo aviso. Favor de consultar las mismas en la dirección [www.unitedappliances.com/politicadegarantia](http://www.unitedappliances.com/politicadegarantia)

**La garantía de este producto no será válida en las siguientes situaciones:**



- a) Cuando el producto haya sido instalado de manera diferente a la que se expresa en este manual.
- b) Cuando el producto haya sufrido daños por problemas climatológicos, ambientales o desastres naturales.
- c) Cuando presente daños en su estructura debido al mal manejo de la unidad.
- d) Cuando el producto sea destinado para fines distintos a los indicados en el manual.
- e) Cuando el producto no sea instalado y/o utilizado de acuerdo a las especificaciones que se indican en el manual de usuario.
- f) Cuando el producto sea instalado, alterado o reparado por personal no autorizado por la marca.
- g) Cuando el producto no se encuentre el periodo de garantía especificado en esta póliza.
- h) Por la implementación de accesorios que no correspondan a la marca.
- i) Cuando el producto sea instalado para fines comerciales y no domésticos.
- j) Cuando la unidad sea desinstalada.



## Refacciones

1. Las refacciones y componentes empleados para la reparación de su unidad no tendrán costo extra únicamente cuando estén sujetos a esta póliza de garantía, de igual forma se cubrirán los gastos de transportación y mano de obra que se deriven del fallo que se presente.
2. El consumidor puede obtener partes, componentes, consumibles y accesorios con el distribuidor autorizado que vendió en la zona.



**Atención y servicio.** Esta garantía podrá ser atendida únicamente por el distribuidor que vendió el producto. Cuando el producto se haya adquirido en cadenas comerciales, la garantía se hará válida en los centros de servicio autorizados, mismos publicados en [www.unitedappliances.com](http://www.unitedappliances.com). Para más información llame al **Tel. 800-788-4040** o comuníquese vía correo electrónico: [sopORTE.tecnico@unitedappliances.com](mailto:sopORTE.tecnico@unitedappliances.com). Por estos medios se le brindará la información que se requiera.



**ALLOSTE S.A DE C.V** se deslinda de responsabilidad alguna al momento en que se presente un fallo en el equipo por instalaciones defectuosas o erróneas realizadas por personal no autorizado.



 	
ACONDICIONADOR DE AIRE	
TIPO MINI SPLIT	
UNIDAD EVAPORADORA	MARCA: UA United Appliances
MODELO EQUIPO COMPLETO: <b>UAWC12-AN3C6</b>	
MODELO EVAPORADORA: UAWC12-AN3C6I	
1 FASE	115V - 60Hz
CAPACIDAD DE ENFRIAMIENTO:	12 000 BTU/h
CONSUMO FRIO:	862 W
AMPERAJE FRIO:	7.5 A
REFRIGERANTE:	R410A
CARGA REFRIGERANTE:	0.49 kg
GRADO DE PROTECCIÓN:	IPX0
HECHO EN CHINA	
IMPORTADO POR: <b>ALLOSTE, S.A. DE C.V.</b> Boulevard Insurgentes No. 18302-3 Colonia El Lago Tijuana, B.C., México, C.P. 22210 R.F.C.: ALO201127UZ4 Tel: +52 (664) 830-1323	
<b>MUY IMPORTANTE:</b>	
DEBE SER OPERADO POR UN ADULTO, NO DEBE SER OPERADO POR UN MENOR O GENTE CON CAPACIDADES DIFERENTES. ESTE APARATO NO ES UN JUGUETE, VER INSTRUCTIVO ANEXO.	
CONSUMO DE ENERGÍA: EN OPERACIÓN (kWh): 1.13 kWh EN MODO DE ESPERA (Wh): 2.19 Wh CANTIDAD DE PRODUCTO OFRECIDO (Btu/Wh): 0.88 TRkWh	
<b>unitedappliances.com</b>	

 	
ACONDICIONADOR DE AIRE	
TIPO MINI SPLIT	
UNIDAD CONDENSADORA	MARCA: UA United Appliances
MODELO EQUIPO COMPLETO: <b>UAWC12-AN3C6</b>	
MODELO CONDENSADORA: UAWC12-AN3C6/O	
1 FASE	115V - 60Hz
CAPACIDAD DE ENFRIAMIENTO:	12 000 BTU/h
CONSUMO FRIO:	862 W
AMPERAJE FRIO:	7.5 A
REFRIGERANTE:	R410A
CARGA REFRIGERANTE:	0.49 kg
GRADO DE PROTECCIÓN:	IP24
MAX SUCCIÓN DE PRESIÓN:	1.15 MPa
MAX. DESCARGA DE PRESIÓN:	4.2 MPa
HECHO EN CHINA	
IMPORTADO POR: <b>ALLOSTE, S.A. DE C.V.</b> Boulevard Insurgentes No. 18302-3 Colonia El Lago Tijuana, B.C., México, C.P. 22210 R.F.C.: ALO201127UZ4 Tel: +52 (664) 830-1323	
<b>MUY IMPORTANTE:</b>	
DEBE SER OPERADO POR UN ADULTO, NO DEBE SER OPERADO POR UN MENOR O GENTE CON CAPACIDADES DIFERENTES. ESTE APARATO NO ES UN JUGUETE, VER INSTRUCTIVO ANEXO.	
CONSUMO DE ENERGÍA: EN OPERACIÓN (kWh): 1.13 kWh EN MODO DE ESPERA (Wh): 2.19 Wh CANTIDAD DE PRODUCTO OFRECIDO (Btu/Wh): 0.88 TRkWh	
<b>unitedappliances.com</b>	

 	
ACONDICIONADOR DE AIRE	
TIPO MINI SPLIT	
UNIDAD EVAPORADORA	MARCA: UA United Appliances
MODELO EQUIPO COMPLETO: <b>UAWH12-AN3C6</b>	
MODELO EVAPORADORA: UAWH12-AN3C6/I	
1 FASE	115V - 60Hz
CAPACIDAD DE ENFRIAMIENTO:	12 000 BTU/h
CONSUMO FRIO:	862 W
CONSUMO CALEFACCIÓN:	870 W
AMPERAJE FRIO:	7.5 A
AMPERAJE CALEFACCIÓN:	7.7 A
REFRIGERANTE:	R410A
CARGA REFRIGERANTE:	0.85 kg
GRADO DE PROTECCIÓN:	IPX0
HECHO EN CHINA	
IMPORTADO POR: <b>ALLOSTE, S.A. DE C.V.</b> Boulevard Insurgentes No. 18302-3 Colonia El Lago Tijuana, B.C., México, C.P. 22210 R.F.C.: ALO201127UZ4 Tel: +52 (664) 830-1323	
<b>MUY IMPORTANTE:</b>	
DEBE SER OPERADO POR UN ADULTO, NO DEBE SER OPERADO POR UN MENOR O GENTE CON CAPACIDADES DIFERENTES. ESTE APARATO NO ES UN JUGUETE, VER INSTRUCTIVO ANEXO.	
CONSUMO DE ENERGÍA: EN OPERACIÓN (kWh): 1.14 kWh EN MODO DE ESPERA (Wh): 2.19 Wh CANTIDAD DE PRODUCTO OFRECIDO (Btu/Wh): 0.87 TRkWh	
<b>unitedappliances.com</b>	



 	
ACONDICIONADOR DE AIRE	
TIPO MINI SPLIT	
UNIDAD CONDENSADORA	MARCA: UA United Appliances
MODELO EQUIPO COMPLETO: <b>UAWH12-AN3C6</b>	
MODELO CONDENSADORA: UAWH12-AN3C6/O	
1 FASE	115V - 60Hz
CAPACIDAD DE ENFRIAMIENTO:	12 000 BTU/h
CONSUMO FRIO:	862 W
CONSUMO CALEFACCIÓN:	870 W
AMPERAJE FRIO:	7.5 A
AMPERAJE CALEFACCIÓN:	7.7 A
REFRIGERANTE:	R410A
CARGA REFRIGERANTE:	0.85 kg
GRADO DE PROTECCIÓN:	IP24
MAX SUCCIÓN DE PRESIÓN:	1.15 MPa
MAX. DESCARGA DE PRESIÓN:	4.2 MPa
HECHO EN CHINA	
IMPORTADO POR: <b>ALLOSTE, S.A. DE C.V.</b> Boulevard Insurgentes No. 18302-3 Colonia El Lago Tijuana, B.C., México, C.P. 22210 R.F.C.: ALO201127UZ4 Tel: +52 (664) 830-1323	
<b>MUY IMPORTANTE:</b>	
DEBE SER OPERADO POR UN ADULTO, NO DEBE SER OPERADO POR UN MENOR O GENTE CON CAPACIDADES DIFERENTES. ESTE APARATO NO ES UN JUGUETE, VER INSTRUCTIVO ANEXO.	
CONSUMO DE ENERGÍA: EN OPERACIÓN (kWh): 1.14 kWh EN MODO DE ESPERA (Wh): 2.19 Wh CANTIDAD DE PRODUCTO OFRECIDO (Btu/Wh): 0.87 TRkWh	
<b>unitedappliances.com</b>	

  	
ACONDICIONADOR DE AIRE	
TIPO MINI SPLIT	
UNIDAD EVAPORADORA	MARCA: UA United Appliances
MODELO EQUIPO COMPLETO: <b>UAWC12-DN3C6</b>	
MODELO EVAPORADORA: UAWC12-DN3C6I	
1 FASE	220V ~ 60Hz
CAPACIDAD DE ENFRIAMIENTO:	12 000 BTU/h
CONSUMO FRÍO:	870 W
AMPERAJE FRÍO:	4.0 A
REFRIGERANTE:	R410A
CARGA REFRIGERANTE:	0.45 kg
GRADO DE PROTECCIÓN:	IPX0
HECHO EN CHINA	
IMPORTADO POR: <b>ALLOSTE, S.A. DE C.V.</b> Boulevard Insurgentes No. 18302-3 Colonia El Lago Tijuana, B.C., México, C.P. 22210 R.F.C.: ALO201127U24 Tel: +52 (664) 830-1323	
<b>MUY IMPORTANTE:</b>	
DEBE SER OPERADO POR UN ADULTO, NO DEBE SER OPERADO POR UN MENOR O GENTE CON CAPACIDADES DIFERENTES. ESTE APARATO NO ES UN JUGUETE, VER INSTRUCTIVO ANEXO.	
CONSUMO DE ENERGÍA: EN OPERACIÓN (kWh): 1,13 kWh EN MODO DE ESPERA (Wh): 2,19 Wh CANTIDAD DE PRODUCTO OFRECIDO (Btu/Wh): 0,88 TR/kWh	
<b>unitedappliances.com</b>	

  	
ACONDICIONADOR DE AIRE	
TIPO MINI SPLIT	
UNIDAD CONDENSADORA	MARCA: UA United Appliances
MODELO EQUIPO COMPLETO: <b>UAWC12-DN3C6</b>	
MODELO CONDENSADORA: UAWC12-DN3C6/O	
1 FASE	220V ~ 60Hz
CAPACIDAD DE ENFRIAMIENTO:	12 000 BTU/h
CONSUMO FRÍO:	870 W
AMPERAJE FRÍO:	4.0 A
REFRIGERANTE:	R410A
CARGA REFRIGERANTE:	0.45 kg
GRADO DE PROTECCIÓN:	IP24
MAX SUCCIÓN DE PRESIÓN:	1,15 MPa
MAX. DESCARGA DE PRESIÓN:	4,2 MPa
HECHO EN CHINA	
IMPORTADO POR: <b>ALLOSTE, S.A. DE C.V.</b> Boulevard Insurgentes No. 18302-3 Colonia El Lago Tijuana, B.C., México, C.P. 22210 R.F.C.: ALO201127U24 Tel: +52 (664) 830-1323	
<b>MUY IMPORTANTE:</b>	
DEBE SER OPERADO POR UN ADULTO, NO DEBE SER OPERADO POR UN MENOR O GENTE CON CAPACIDADES DIFERENTES. ESTE APARATO NO ES UN JUGUETE, VER INSTRUCTIVO ANEXO.	
CONSUMO DE ENERGÍA: EN OPERACIÓN (kWh): 1,13 kWh EN MODO DE ESPERA (Wh): 2,19 Wh CANTIDAD DE PRODUCTO OFRECIDO (Btu/Wh): 0,88 TR/kWh	
<b>unitedappliances.com</b>	

  	
ACONDICIONADOR DE AIRE	
TIPO MINI SPLIT	
UNIDAD EVAPORADORA	MARCA: UA United Appliances
MODELO EQUIPO COMPLETO: <b>UAWH12-DN3C6</b>	
MODELO EVAPORADORA: UAWH12-DN3C6I	
1 FASE	220V ~ 60Hz
CAPACIDAD DE ENFRIAMIENTO:	12 000 BTU/h
CONSUMO FRÍO:	870 W
CONSUMO CALEFACCIÓN:	900 W
AMPERAJE FRÍO:	4.0 A
AMPERAJE CALEFACCIÓN:	4.3 A
REFRIGERANTE:	R410A
CARGA REFRIGERANTE:	0.63 kg
GRADO DE PROTECCIÓN:	IPX0
HECHO EN CHINA	
IMPORTADO POR: <b>ALLOSTE, S.A. DE C.V.</b> Boulevard Insurgentes No. 18302-3 Colonia El Lago Tijuana, B.C., México, C.P. 22210 R.F.C.: ALO201127U24 Tel: +52 (664) 830-1323	
<b>MUY IMPORTANTE:</b>	
DEBE SER OPERADO POR UN ADULTO, NO DEBE SER OPERADO POR UN MENOR O GENTE CON CAPACIDADES DIFERENTES. ESTE APARATO NO ES UN JUGUETE, VER INSTRUCTIVO ANEXO.	
CONSUMO DE ENERGÍA: EN OPERACIÓN (kWh): 1,14 kWh EN MODO DE ESPERA (Wh): 2,19 Wh CANTIDAD DE PRODUCTO OFRECIDO (Btu/Wh): 0,87 TR/kWh	
<b>unitedappliances.com</b>	



  	
ACONDICIONADOR DE AIRE	
TIPO MINI SPLIT	
UNIDAD CONDENSADORA	MARCA: UA United Appliances
MODELO EQUIPO COMPLETO: <b>UAWH12-DN3C6</b>	
MODELO CONDENSADORA: UAWH12-DN3C6/O	
1 FASE	220V ~ 60Hz
CAPACIDAD DE ENFRIAMIENTO:	12 000 BTU/h
CONSUMO FRÍO:	870 W
CONSUMO CALEFACCIÓN:	900 W
AMPERAJE FRÍO:	4.0 A
AMPERAJE CALEFACCIÓN:	4.3 A
REFRIGERANTE:	R410A
CARGA REFRIGERANTE:	0.63 kg
GRADO DE PROTECCIÓN:	IP24
MAX SUCCIÓN DE PRESIÓN:	1,15 MPa
MAX. DESCARGA DE PRESIÓN:	4,2 MPa
HECHO EN CHINA	
IMPORTADO POR: <b>ALLOSTE, S.A. DE C.V.</b> Boulevard Insurgentes No. 18302-3 Colonia El Lago Tijuana, B.C., México, C.P. 22210 R.F.C.: ALO201127U24 Tel: +52 (664) 830-1323	
<b>MUY IMPORTANTE:</b>	
DEBE SER OPERADO POR UN ADULTO, NO DEBE SER OPERADO POR UN MENOR O GENTE CON CAPACIDADES DIFERENTES. ESTE APARATO NO ES UN JUGUETE, VER INSTRUCTIVO ANEXO.	
CONSUMO DE ENERGÍA: EN OPERACIÓN (kWh): 1,14 kWh EN MODO DE ESPERA (Wh): 2,19 Wh CANTIDAD DE PRODUCTO OFRECIDO (Btu/Wh): 0,87 TR/kWh	
<b>unitedappliances.com</b>	

 <b>UNITED APPLIANCES®</b> 	
ACONDICIONADOR DE AIRE	
TIPO MINI SPLIT	
UNIDAD EVAPORADORA	MARCA: UA United Appliances
MODELO EQUIPO COMPLETO: <b>UAWC18-DN3C6</b>	
MODELO CONDENSADORA: UAWC18-DN3C6I	
1 FASE	220V - 60Hz
CAPACIDAD DE ENFRIAMIENTO:	18 000 BTU/h
CONSUMO FRIO:	1300 W
AMPERAJE FRIO:	6.0 A
REFRIGERANTE:	R410A
CARGA REFRIGERANTE:	0.64 kg
GRADO DE PROTECCIÓN:	IPX0
HECHO EN CHINA	
IMPORTADO POR: <b>ALLOSTE, S.A. DE C.V.</b> Boulevard Insurgentes No. 18302-3 Colonia El Lago Tijuana, B.C., México, C.P. 22210 R.F.C.: ALO201127U24 Tel +52 (664) 830-1323	
<b>MUY IMPORTANTE:</b>	
DEBE SER OPERADO POR UN ADULTO, NO DEBE SER OPERADO POR UN MENOR O GENTE CON CAPACIDADES DIFERENTES. ESTE APARATO NO ES UN JUGUETE, VER INSTRUCTIVO ANEXO.	
CONSUMO DE ENERGÍA: EN OPERACIÓN (kWh): 1.70 kWh EN MODO DE ESPERA (Wh): 2.19 Wh CANTIDAD DE PRODUCTO OFRECIDO (Btu/Wh): 0.88 TRkWh	
<b>unitedappliances.com</b>	

 <b>UNITED APPLIANCES®</b> 	
ACONDICIONADOR DE AIRE	
TIPO MINI SPLIT	
UNIDAD CONDENSADORA	MARCA: UA United Appliances
MODELO EQUIPO COMPLETO: <b>UAWC18-DN3C6</b>	
MODELO CONDENSADORA: UAWC18-DN3C6/O	
1 FASE	220V - 60Hz
CAPACIDAD DE ENFRIAMIENTO:	18 000 BTU/h
CONSUMO FRIO:	1300 W
AMPERAJE FRIO:	6.0 A
REFRIGERANTE:	R410A
CARGA REFRIGERANTE:	0.64 kg
GRADO DE PROTECCIÓN:	IP24
MAX SUCCIÓN DE PRESIÓN:	1.15 MPa
MAX. DESCARGA DE PRESIÓN:	4.2 MPa
HECHO EN CHINA	
IMPORTADO POR: <b>ALLOSTE, S.A. DE C.V.</b> Boulevard Insurgentes No. 18302-3 Colonia El Lago Tijuana, B.C., México, C.P. 22210 R.F.C.: ALO201127U24 Tel +52 (664) 830-1323	
<b>MUY IMPORTANTE:</b>	
DEBE SER OPERADO POR UN ADULTO, NO DEBE SER OPERADO POR UN MENOR O GENTE CON CAPACIDADES DIFERENTES. ESTE APARATO NO ES UN JUGUETE, VER INSTRUCTIVO ANEXO.	
CONSUMO DE ENERGÍA: EN OPERACIÓN (kWh): 1.70 kWh EN MODO DE ESPERA (Wh): 2.19 Wh CANTIDAD DE PRODUCTO OFRECIDO (Btu/Wh): 0.88 TRkWh	
<b>unitedappliances.com</b>	

 <b>UNITED APPLIANCES®</b> 	
ACONDICIONADOR DE AIRE	
TIPO MINI SPLIT	
UNIDAD EVAPORADORA	MARCA: UA United Appliances
MODELO EQUIPO COMPLETO: <b>UAWH18-DN3C6</b>	
MODELO CONDENSADORA: UAWH18-DN3C6I	
1 FASE	220V - 60Hz
CAPACIDAD DE ENFRIAMIENTO:	18 000 BTU/h
CONSUMO FRIO:	1300 W
CONSUMO CALEFACCIÓN:	1400 W
AMPERAJE FRIO:	6.0 A
AMPERAJE CALEFACCIÓN:	6.4 A
REFRIGERANTE:	R410A
CARGA REFRIGERANTE:	0.9 kg
GRADO DE PROTECCIÓN:	IPX0
HECHO EN CHINA	
IMPORTADO POR: <b>ALLOSTE, S.A. DE C.V.</b> Boulevard Insurgentes No. 18302-3 Colonia El Lago Tijuana, B.C., México, C.P. 22210 R.F.C.: ALO201127U24 Tel +52 (664) 830-1323	
<b>MUY IMPORTANTE:</b>	
DEBE SER OPERADO POR UN ADULTO, NO DEBE SER OPERADO POR UN MENOR O GENTE CON CAPACIDADES DIFERENTES. ESTE APARATO NO ES UN JUGUETE, VER INSTRUCTIVO ANEXO.	
CONSUMO DE ENERGÍA: EN OPERACIÓN (kWh): 1.71 kWh EN MODO DE ESPERA (Wh): 2.19 Wh CANTIDAD DE PRODUCTO OFRECIDO (Btu/Wh): 0.87 TRkWh	
<b>unitedappliances.com</b>	

 <b>UNITED APPLIANCES®</b> 	
ACONDICIONADOR DE AIRE	
TIPO MINI SPLIT	
UNIDAD CONDENSADORA	MARCA: UA United Appliances
MODELO EQUIPO COMPLETO: <b>UAWH18-DN3C6</b>	
MODELO CONDENSADORA: UAWH18-DN3C6/O	
1 FASE	220V - 60Hz
CAPACIDAD DE ENFRIAMIENTO:	18 000 BTU/h
CONSUMO FRIO:	1300 W
CONSUMO CALEFACCIÓN:	1400 W
AMPERAJE FRIO:	6.0 A
AMPERAJE CALEFACCIÓN:	6.4 A
REFRIGERANTE:	R410A
CARGA REFRIGERANTE:	0.9 kg
GRADO DE PROTECCIÓN:	IP24
MAX SUCCIÓN DE PRESIÓN:	1.15 MPa
MAX. DESCARGA DE PRESIÓN:	4.2 MPa
HECHO EN CHINA	
IMPORTADO POR: <b>ALLOSTE, S.A. DE C.V.</b> Boulevard Insurgentes No. 18302-3 Colonia El Lago Tijuana, B.C., México, C.P. 22210 R.F.C.: ALO201127U24 Tel +52 (664) 830-1323	
<b>MUY IMPORTANTE:</b>	
DEBE SER OPERADO POR UN ADULTO, NO DEBE SER OPERADO POR UN MENOR O GENTE CON CAPACIDADES DIFERENTES. ESTE APARATO NO ES UN JUGUETE, VER INSTRUCTIVO ANEXO.	
CONSUMO DE ENERGÍA: EN OPERACIÓN (kWh): 1.71 kWh EN MODO DE ESPERA (Wh): 2.19 Wh CANTIDAD DE PRODUCTO OFRECIDO (Btu/Wh): 0.87 TRkWh	
<b>unitedappliances.com</b>	

  	
ACONDICIONADOR DE AIRE	
TIPO MINI SPLIT	
UNIDAD EVAPORADORA	MARCA: UA United Appliances
MODELO EQUIPO COMPLETO: <b>UAWC24-DN3C6</b>	
MODELO EVAPORADORA: UAWC24-DN3C6I	
1 FASE	220V ~ 60Hz
CAPACIDAD DE ENFRIAMIENTO:	24 000 BTU/h
CONSUMO FRÍO:	1720 W
AMPERAJE FRÍO:	7,8 A
REFRIGERANTE:	R410A
CARGA REFRIGERANTE:	0,93 kg
GRADO DE PROTECCIÓN:	IPX0
HECHO EN CHINA	
IMPORTADO POR: <b>ALLOSTE, S.A. DE C.V.</b> Boulevard Insurgentes No. 18302-3 Colonia El Lago Tijuana, B.C., México, C.P. 22210 R.F.C.: ALO201127U24 Tel: +52 (664) 830-1323	
<b>MUY IMPORTANTE:</b>	
DEBE SER OPERADO POR UN ADULTO, NO DEBE SER OPERADO POR UN MENOR O GENTE CON CAPACIDADES DIFERENTES. ESTE APARATO NO ES UN JUGUETE, VER INSTRUCTIVO ANEXO.	
CONSUMO DE ENERGÍA: EN OPERACIÓN (kWh): 2,26 kWh EN MODO DE ESPERA (Wh): 2,19 Wh CANTIDAD DE PRODUCTO OFRECIDO (Btu/Wh): 0,88 TR/kWh	
<b>unitedappliances.com</b>	

  	
ACONDICIONADOR DE AIRE	
TIPO MINI SPLIT	
UNIDAD CONDENSADORA	MARCA: UA United Appliances
MODELO EQUIPO COMPLETO: <b>UAWC24-DN3C6</b>	
MODELO CONDENSADORA: UAWC24-DN3C6/O	
1 FASE	220V ~ 60Hz
CAPACIDAD DE ENFRIAMIENTO:	24 000 BTU/h
CONSUMO FRÍO:	1720 W
AMPERAJE FRÍO:	7,8 A
REFRIGERANTE:	R410A
CARGA REFRIGERANTE:	0,93 kg
GRADO DE PROTECCIÓN:	IP24
MAX. SUCCIÓN DE PRESIÓN:	1,15 MPa
MAX. DESCARGA DE PRESIÓN:	4,2 MPa
HECHO EN CHINA	
IMPORTADO POR: <b>ALLOSTE, S.A. DE C.V.</b> Boulevard Insurgentes No. 18302-3 Colonia El Lago Tijuana, B.C., México, C.P. 22210 R.F.C.: ALO201127U24 Tel: +52 (664) 830-1323	
<b>MUY IMPORTANTE:</b>	
DEBE SER OPERADO POR UN ADULTO, NO DEBE SER OPERADO POR UN MENOR O GENTE CON CAPACIDADES DIFERENTES. ESTE APARATO NO ES UN JUGUETE, VER INSTRUCTIVO ANEXO.	
CONSUMO DE ENERGÍA: EN OPERACIÓN (kWh): 2,26 kWh EN MODO DE ESPERA (Wh): 2,19 Wh CANTIDAD DE PRODUCTO OFRECIDO (Btu/Wh): 0,88 TR/kWh	
<b>unitedappliances.com</b>	

  	
ACONDICIONADOR DE AIRE	
TIPO MINI SPLIT	
UNIDAD EVAPORADORA	MARCA: UA United Appliances
MODELO EQUIPO COMPLETO: <b>UAWH24-DN3C6I</b>	
MODELO EVAPORADORA: UAWH24-DN3C6I	
1 FASE	220V ~ 60Hz
CAPACIDAD DE ENFRIAMIENTO:	24 000 BTU/h
CONSUMO FRÍO:	1720 W
CONSUMO CALEFACCIÓN:	1800 W
AMPERAJE FRÍO:	7,8 A
AMPERAJE CALEFACCIÓN:	8,2 A
REFRIGERANTE:	R410A
CARGA REFRIGERANTE:	1,15 kg
GRADO DE PROTECCIÓN:	IPX0
HECHO EN CHINA	
IMPORTADO POR: <b>ALLOSTE, S.A. DE C.V.</b> Boulevard Insurgentes No. 18302-3 Colonia El Lago Tijuana, B.C., México, C.P. 22210 R.F.C.: ALO201127U24 Tel: +52 (664) 830-1323	
<b>MUY IMPORTANTE:</b>	
DEBE SER OPERADO POR UN ADULTO, NO DEBE SER OPERADO POR UN MENOR O GENTE CON CAPACIDADES DIFERENTES. ESTE APARATO NO ES UN JUGUETE, VER INSTRUCTIVO ANEXO.	
CONSUMO DE ENERGÍA: EN OPERACIÓN (kWh): 2,25 kWh EN MODO DE ESPERA (Wh): 2,19 Wh CANTIDAD DE PRODUCTO OFRECIDO (Btu/Wh): 0,88 TR/kWh	
<b>unitedappliances.com</b>	

  	
ACONDICIONADOR DE AIRE	
TIPO MINI SPLIT	
UNIDAD CONDENSADORA	MARCA: UA United Appliances
MODELO EQUIPO COMPLETO: <b>UAWH24-DN3C6</b>	
MODELO CONDENSADORA: UAWH24-DN3C6/O	
1 FASE	220V ~ 60Hz
CAPACIDAD DE ENFRIAMIENTO:	24 000 BTU/h
CONSUMO FRÍO:	1720 W
CONSUMO CALEFACCIÓN:	1800 W
AMPERAJE FRÍO:	7,8 A
AMPERAJE CALEFACCIÓN:	8,2 A
REFRIGERANTE:	R410A
CARGA REFRIGERANTE:	1,15 kg
GRADO DE PROTECCIÓN:	IP24
MAX SUCCIÓN DE PRESIÓN:	1,15 MPa
MAX. DESCARGA DE PRESIÓN:	4,2 MPa
HECHO EN CHINA	
IMPORTADO POR: <b>ALLOSTE, S.A. DE C.V.</b> Boulevard Insurgentes No. 18302-3 Colonia El Lago Tijuana, B.C., México, C.P. 22210 R.F.C.: ALO201127U24 Tel: +52 (664) 830-1323	
<b>MUY IMPORTANTE:</b>	
DEBE SER OPERADO POR UN ADULTO, NO DEBE SER OPERADO POR UN MENOR O GENTE CON CAPACIDADES DIFERENTES. ESTE APARATO NO ES UN JUGUETE, VER INSTRUCTIVO ANEXO.	
CONSUMO DE ENERGÍA: EN OPERACIÓN (kWh): 2,25 kWh EN MODO DE ESPERA (Wh): 2,19 Wh CANTIDAD DE PRODUCTO OFRECIDO (Btu/Wh): 0,88 TR/kWh	
<b>unitedappliances.com</b>	

  	
ACONDICIONADOR DE AIRE	
TIPO MINI SPLIT	
UNIDAD EVAPORADORA	MARCA: UA United Appliances
MODELO EQUIPO COMPLETO:	<b>UAWC36-DN3C6</b>
MODELO EVAPORADORA: UAWC36-DN3C6/I	
1 FASE	220V ~ 60Hz
CAPACIDAD DE ENFRIAMIENTO:	34 000 BTU/h
CONSUMO FRÍO:	3 505,3 W
AMPERAJE FRÍO:	15,9 A
REFRIGERANTE:	R410A
CARGA REFRIGERANTE:	1,30 kg
GRADO DE PROTECCIÓN:	IPX0
HECHO EN CHINA	
IMPORTADO POR: <b>ALLOSTE, S.A. DE C.V.</b> Boulevard Insurgentes No. 18302-3 Colonia El Lago Tijuana, B.C., México, C.P. 22210 R.F.C.: ALO201127U24 Tel. +52 (664) 830-1323	
<b>MUY IMPORTANTE:</b>	
<b>DEBE SER OPERADO POR UN ADULTO, NO DEBE SER OPERADO POR UN MENOR O GENTE CON CAPACIDADES DIFERENTES. ESTE APARATO NO ES UN JUGUETE. VER INSTRUCTIVO ANEXO.</b>	
CONSUMO DE ENERGÍA: EN OPERACIÓN (kWh): 2,26 kWh EN MODO DE ESPERA (Wh): 2,19 Wh CANTIDAD DE PRODUCTO OFRECIDO (Btu/Wh): 0,88 TR/kWh	
<b>unitedappliances.com</b>	

  	
ACONDICIONADOR DE AIRE	
TIPO MINI SPLIT	
UNIDAD CONDENSADORA	MARCA: UA United Appliances
MODELO EQUIPO COMPLETO:	<b>UAWC36-DN3C6</b>
MODELO CONDENSADORA: UAWC36-DN3C6/O	
1 FASE	220V ~ 60Hz
CAPACIDAD DE ENFRIAMIENTO:	34 000 BTU/h
CONSUMO FRÍO:	3 505,3 W
AMPERAJE FRÍO:	15,9 A
REFRIGERANTE:	R410A
CARGA REFRIGERANTE:	1,30 kg
GRADO DE PROTECCIÓN:	IPX4
MAX SUCCIÓN DE PRESIÓN:	2,5 MPa
MAX. DESCARGA DE PRESIÓN:	4,3 MPa
HECHO EN CHINA	
IMPORTADO POR: <b>ALLOSTE, S.A. DE C.V.</b> Boulevard Insurgentes No. 18302-3 Colonia El Lago Tijuana, B.C., México, C.P. 22210 R.F.C.: ALO201127U24 Tel. +52 (664) 830-1323	
<b>MUY IMPORTANTE:</b>	
<b>DEBE SER OPERADO POR UN ADULTO, NO DEBE SER OPERADO POR UN MENOR O GENTE CON CAPACIDADES DIFERENTES. ESTE APARATO NO ES UN JUGUETE. VER INSTRUCTIVO ANEXO.</b>	
CONSUMO DE ENERGÍA: EN OPERACIÓN (kWh): 2,26 kWh EN MODO DE ESPERA (Wh): 2,19 Wh CANTIDAD DE PRODUCTO OFRECIDO (Btu/Wh): 0,88 TR/kWh	
<b>unitedappliances.com</b>	

  	
ACONDICIONADOR DE AIRE	
TIPO MINI SPLIT	
UNIDAD EVAPORADORA	MARCA: UA United Appliances
MODELO EQUIPO COMPLETO:	<b>UAWH36-DN3C6</b>
MODELO EVAPORADORA: UAWH36-DN3C6/I	
1 FASE	220V ~ 60Hz
CAPACIDAD DE ENFRIAMIENTO:	34 000 BTU/h
CONSUMO FRÍO:	3 540,6 W
CONSUMO CALEFACCIÓN:	3 564,5 W
AMPERAJE FRÍO:	16,0 A
AMPERAJE CALEFACCIÓN:	16,2 A
REFRIGERANTE:	R410A
CARGA REFRIGERANTE:	1,75 kg
GRADO DE PROTECCIÓN:	IPX0
HECHO EN CHINA	
IMPORTADO POR: <b>ALLOSTE, S.A. DE C.V.</b> Boulevard Insurgentes No. 18302-3 Colonia El Lago Tijuana, B.C., México, C.P. 22210 R.F.C.: ALO201127U24 Tel. +52 (664) 830-1323	
<b>MUY IMPORTANTE:</b>	
<b>DEBE SER OPERADO POR UN ADULTO, NO DEBE SER OPERADO POR UN MENOR O GENTE CON CAPACIDADES DIFERENTES. ESTE APARATO NO ES UN JUGUETE. VER INSTRUCTIVO ANEXO.</b>	
CONSUMO DE ENERGÍA: EN OPERACIÓN (kWh): 2,26 kWh EN MODO DE ESPERA (Wh): 2,19 Wh CANTIDAD DE PRODUCTO OFRECIDO (Btu/Wh): 0,88 TR/kWh	
<b>unitedappliances.com</b>	

  	
ACONDICIONADOR DE AIRE	
TIPO MINI SPLIT	
UNIDAD CONDENSADORA	MARCA: UA United Appliances
MODELO EQUIPO COMPLETO:	<b>UAWH36-DN3C6</b>
MODELO CONDENSADORA: UAWH36-DN3C6/O	
1 FASE	220V ~ 60Hz
CAPACIDAD DE ENFRIAMIENTO:	34 000 BTU/h
CONSUMO FRÍO:	3 540,6 W
CONSUMO CALEFACCIÓN:	3 564,5 W
AMPERAJE FRÍO:	16,0 A
AMPERAJE CALEFACCIÓN:	16,2 A
REFRIGERANTE:	R410A
CARGA REFRIGERANTE:	1,75 kg
GRADO DE PROTECCIÓN:	IPX4
MAX SUCCIÓN DE PRESIÓN:	2,5 MPa
MAX. DESCARGA DE PRESIÓN:	4,3 MPa
HECHO EN CHINA	
IMPORTADO POR: <b>ALLOSTE, S.A. DE C.V.</b> Boulevard Insurgentes No. 18302-3 Colonia El Lago Tijuana, B.C., México, C.P. 22210 R.F.C.: ALO201127U24 Tel. +52 (664) 830-1323	
<b>MUY IMPORTANTE:</b>	
<b>DEBE SER OPERADO POR UN ADULTO, NO DEBE SER OPERADO POR UN MENOR O GENTE CON CAPACIDADES DIFERENTES. ESTE APARATO NO ES UN JUGUETE. VER INSTRUCTIVO ANEXO.</b>	
CONSUMO DE ENERGÍA: EN OPERACIÓN (kWh): 2,26 kWh EN MODO DE ESPERA (Wh): 2,19 Wh CANTIDAD DE PRODUCTO OFRECIDO (Btu/Wh): 0,88 TR/kWh	
<b>unitedappliances.com</b>	











**CENTROS DE ATENCIÓN  
DIRECTA A CLIENTES:**

(Distribuidor / Comercializador Autorizado)  
Sello de Garantía del Distribuidor

**DATOS DE DISTRIBUIDOR / COMERCIALIZADOR AUTORIZADO:**

Razón Social: \_\_\_\_\_

Dirección: \_\_\_\_\_

**DATOS DEL ARTÍCULO:**

Marca: \_\_\_\_\_

Modelo: \_\_\_\_\_

**FIRMA DEL TÉCNICO INSTALADOR:**

Nombre: \_\_\_\_\_

E-Mail: \_\_\_\_\_

Teléfono: \_\_\_\_\_



IMPORTADO POR:

**ALLOSTE, S.A. DE C.V.**

Blvd. Insurgentes #18302-3 Col. El Lago

C.P. 22210 Tijuana, B.C. México.

R.F.C. ALO201127UZ4

---

MÁXIMA **CALIDAD** | MÁXIMA **EFICIENCIA**

---